

第1回 強化研修会（県強化リーグ）＜男子2部A 大矢部中会場＞

R4.12.11

対戦順 1-2、2-3、1-3

Aリーグ	1 横須賀	2 横浜	3 中	勝率	順位
1 大矢部	0 = 0	0 = 3 ④ ④ ④ ④	0 = 3 ④ ④ ④ ④	0	3
2 平戸	3 = 0 ④ ④ ④ ④	1 = 1 ④ ④ ④ ④	2 = 1 ④ ④ ④ ④	2	1
3 秦野北	3 = 0 ④ ④ ④ ④	1 = 2 ④ ④ ④ ④	1 = 1 ④ ④ ④ ④	1	2

対戦順 1-2、2-3、1-3

Bリーグ	1 横須賀	2 川崎	3 横須賀	勝率	順位
1 岡津	1 = 1 ④ ④ ④ ④	1 = 2 ④ ④ ④ ④	3 = 0 ④ ④ ④ ④	1	2
2 宮崎	1 = 3 ④ ④ ④ ④	0 = 3 ④ ④ ④ ④	3 = 2 ④ ④ ④ ④	2	1
3 鴨居	0 = 3 ④ ④ ④ ④	0 = 3 ④ ④ ④ ④	0 = 3 ④ ④ ④ ④	0	3

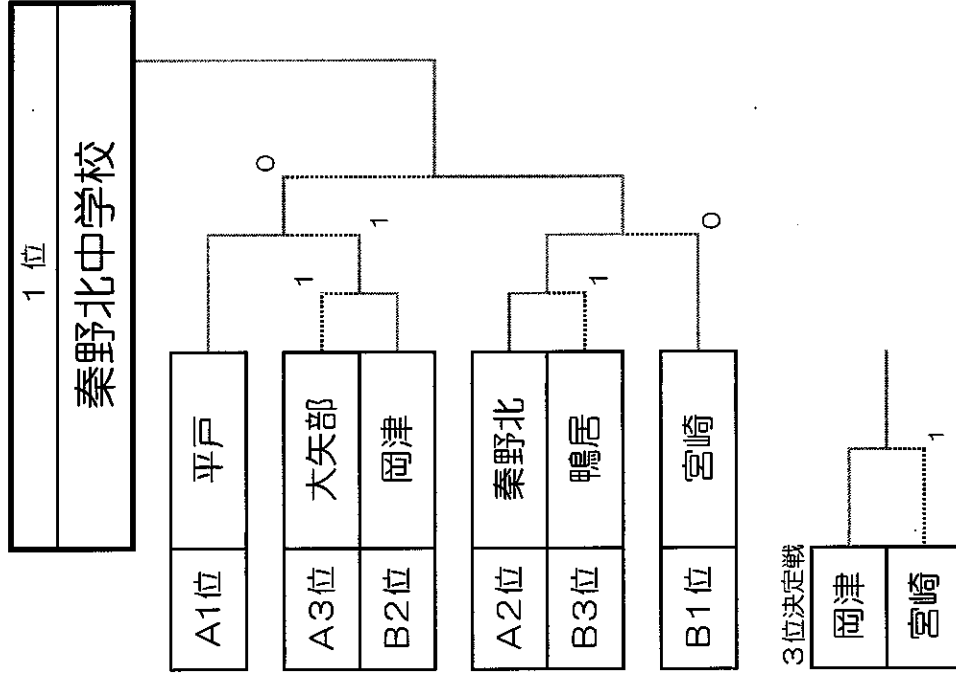

令和4年度 神奈川県中体連 ソフトテニス優秀選手強化事業
第1回 県強化研修会<男子2部B 鴨居中会場>

会場:横浜市立鴨居中学校
 R4.12.11

『予選リーグ』

試合順 1-2 2-3 1-3

A	横浜	湘南	川崎	勝率	得失G	得失P	順位
1 鴨居		1	②	1-1	0	+2	2
2 滝の沢	②			1-1	0	+2	1
3 日吉	1	②		1-1	0	-4	3

試合順 1-2 2-3 1-3

B	県西	湘南	横浜	勝率	得失G	順位
1 中井		②	1	1-1	-1	2
2 湘洋	1		②	1-1	-1	3
3 豊田	②	1		1-1	+2	1

1位	中井	昇格
2位	湘洋	残留
3位	滝の沢	残留
4位	豊田	残留
5位	鴨居	降格
6位	日吉	降格

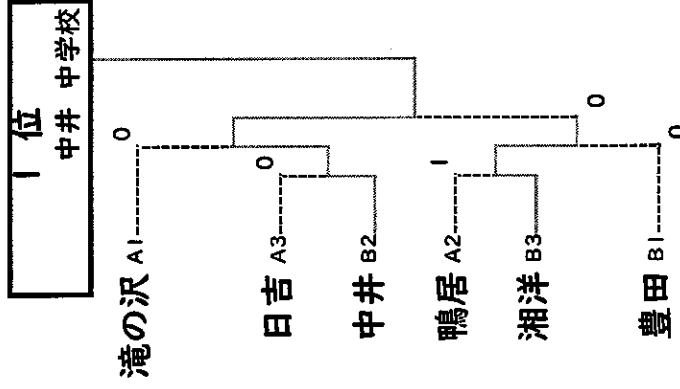

◎試合進行について

- 予選リーグの審判は空いている学校をお願いします。試合進行にご協力をお願いします。以外が行
- 決勝トーナメントでは本部から指示します。→採点票への氏名の記入は、試合に出る選手
- オーダー用紙はコートで交換してください。い
- すべて7Gマツチ。試合開始を優先させる
- 決勝トーナメントは省略試合あります。→試合終了後、勝ちチームが速やかに本部に届ける

◎審判について

- 審判技術も伸ばしましょう!
- 本日の重点課題
- 副審:バックアウト、センターラインに関する
フオールトは判定しない。
- 正審:副審の判定ラインについては、
副審の動作を見て判断する。

令和4年度 神奈川県中体連 ソフトテニス優秀選手強化事業
第1回 県強化リーグ<男子3部A 白山中会場>

会場：小田原市立白山中学校
 R4. 12. 11

『決勝トーナメント』

試合順 1-2 2-3 1-3

A	コート	県西	相模原	横浜	勝率	得失	順位
1	白山	②	1	1-1	2		
2	相陽	1	1	0-2	3		
3	すすき野	②	②	2-0	1		

B	コート	川崎	横須賀	相模原	勝率	得失	順位
1	御幸	②	②	2-0	1		
2	衣笠	1	1	0-2	3		
3	谷口	1	②	1-1	2		

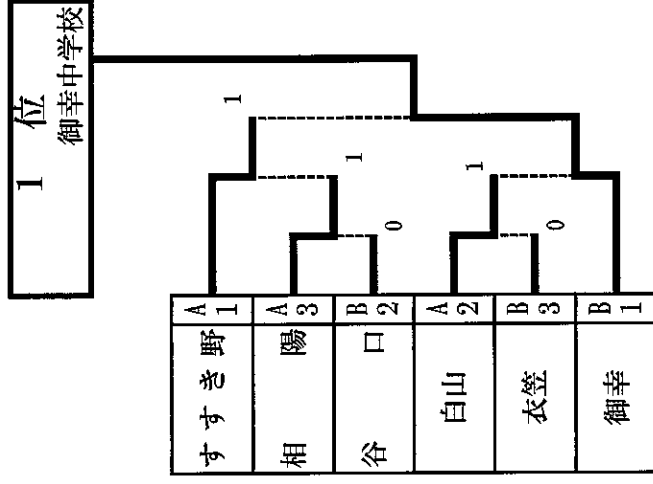

◎試合進行について

- 予選リーグの審判は相互審判で行います。
- 決勝トーナメントでは本部から指示します。
- オーダー用紙はコートで交換してください。
- 予選リーグは7Gマッチ。
- 決勝Tは進行により7G。
- 省略試合ありです。

◎審判について

- 審判技術も伸ばしましょう！
- 本日の重点課題
- 副審：バックアウト、センターラインに関する
フォルトは判定しない。
- 正審：副審の判定ラインについては、
副審の動作を見て判断する。

第1回 強化研修会（県強化リーグ）＜男子3部B 成瀬中学校会場＞

対戦順 1-3、2-3、1-2 1・2コートで変則2面展開

Aリーグ	中	湘南	横浜	勝率	順位
1 成瀬	1 = ② 2 = ④ 2 = ④ ④	1 = ② 2 = ④ 2 = ④ ④	② = ① 0 = ④ ④ = ③ ④	1/2 得失	2
2 片瀬	② = ① ④ = ② ④ = ② ③	② = ① 0 = ④ ④ = ③ ④	② = ① 0 = ④ ④ = ③ ④	2/2 得失	1
3 浜	1 = ② ④ = ③ ③ = ④ 1	1 = ② ④ = ③ ③ = ④ ④	② = ① 0 = ④ ④ = ③ ④	0/2 得失	3

対戦順 1-3、2-3、1-2 (2)・3コートで変則2面展開

Bリーグ	相模原	横浜	京西	勝率	順位
1 大野南	② = ① ④ = ② ④ = ② ④	② = ① ④ = ② ④ = ② ④	1 = ② 3 = ④ 1 = ④ ④	1/2 得失	2
2 青葉台	1 = ② 0 = ④ ④ = ② 1	② = ① ④ = ② ④ = ② ④	1 = ② 1 = ④ 0 = ④ ④	0/2 得失	3
3 湘光	② = ① ④ = ② ④ = ② 0	② = ① ④ = ② ④ = ② ④	② = ① ④ = ② ④ = ② ④	2/2 得失	1

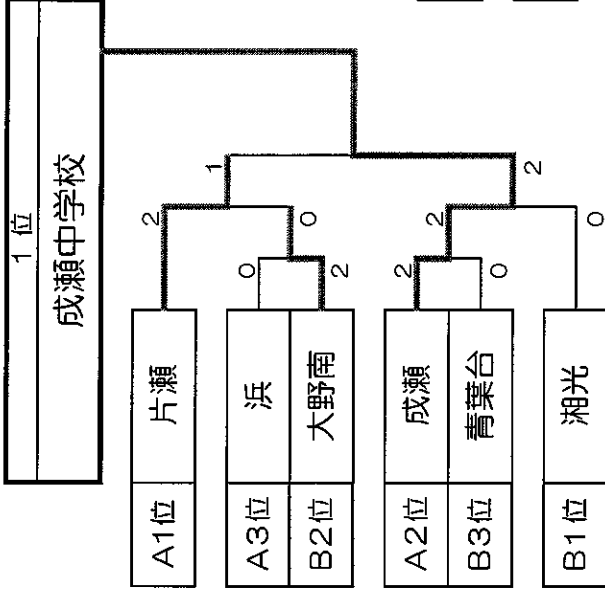

3位決定戦
大野南 ②-1 湘光

5位決定戦
浜 ②-0 青葉台

◎審判について
審判技術も伸ばしましょう！
本日の重点課題
副審：後ろのアウト、センターラインに関する
フォールトは判定しない。
正審：副審の判定ラインについては自分で判断せず、
副審の動作を見て判断する。

◎試合進行について

- 予選リーグの審判は相互審判で行います。
- 決勝トーナメントでは本部から指示します。
- オーダー用紙はコートで交換してください。
- 試合は7Gマッチで行います。
- リーグ戦については3対戦すべて行いますが、決勝トーナメントは2点先取を基本とします。
- 感染対策として、以下のことを徹底してください。
- 声をそろえての応援は控える。
- 食事を取る際には間隔を取り、会話は控える。

・試合進行にご協力をお願いします。
→採点票へ各名前の記入は、試合に出る選手以外が行い、試合開始を優先させる
→試合終了後、勝手二ムが速やかに本部に届ける

令和4年度 神奈川県中体連 ソフトテニス優秀選手強化事業
 第1回 県強化リーグ＜男子3部C 坂本会場＞

会場：横須賀市立坂本中学校

R4.12.11

『決勝トーナメント』

試合順 1-2 2-3 1-3

	湘南	横浜	県央	勝率	順位
1 六会	③ = 0	② = 1			1
	④ ④ ④ ④	③ ④ ④ ④	② ④ ④ ④	得失	
2 大綱	③ = 3	③ = 3	③ = 3		3
	④ ④ ④ ④	④ ④ ④ ④	④ ④ ④ ④	得失	
3 北の台	③ = 2	③ = 0			2
	④ ④ ④ ④	④ ④ ④ ④	③ ④ ④ ④	得失	

	横浜	横須賀	川崎	勝率	順位
1 領家	② = 1	② = 2			2
	④ ④ ④ ④	④ ④ ④ ④	③ ④ ④ ④	得失	
2 坂本	③ = 2	③ = 3	③ = 3		3
	④ ④ ④ ④	④ ④ ④ ④	④ ④ ④ ④	得失	
3 稲田	② = 1	③ = 0			1
	④ ④ ④ ④	④ ④ ④ ④	③ ④ ④ ④	得失	

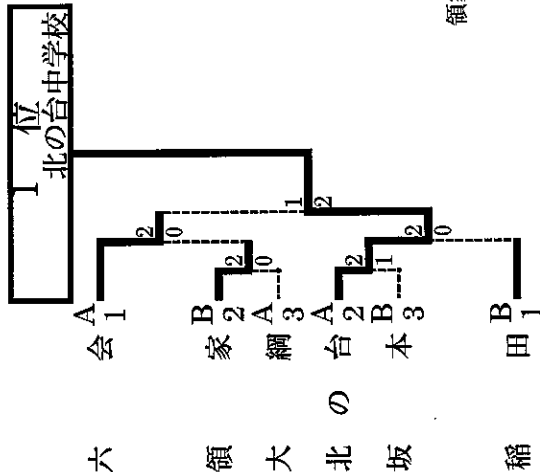

◎試合進行について

- ・予選リーグの審判は空きの学校で行います。
- ・決勝トーナメントでは本部から指示します。
- ・オーダー用紙はコートで交換してください。
- ・予選リーグ、決勝T共に7Gマッチで予定しています。(進行状況によっては5Gになります) 決勝Tは2点先取、省略試合ありです。

令和4年度 神奈川県中体連 ソフトテニス優秀選手強化事業
 第1回 県強化リーグ＜男子3部D 菅中会場＞

会場：川崎市立菅中学校
 R4.12.11

『決勝トーナメント』

試合順 1-2 2-3 1-3

A	コート	横浜	湘南	中	勝率	得失	順位
1	奈良	1	②	1	1	0	2
2	赤羽根	②	1	1	1	1	1
3	神田	1	②	1	1	-1	3

B	コート	県西	相模原	川崎	勝率	得失	順位
1	千代	③	②	2	2	1	1
2	内出	0	0	0	0	3	3
3	菅	1	③	1	1	2	2

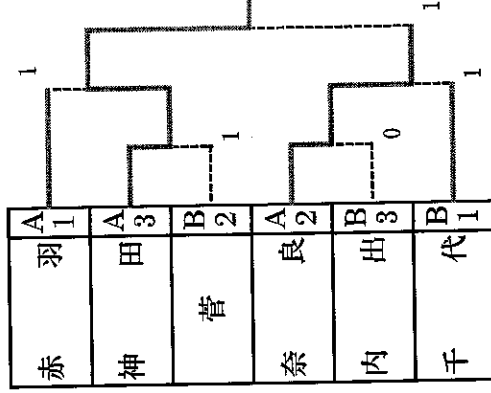
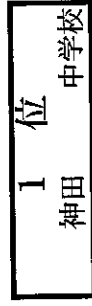

◎試合進行について

- 予選リーグの審判は相互審判で行います。
- 決勝トーナメントでは本部から指示します。
- オースター用紙はコートで交換してください。
- 予選リーグは5Gマツチ。
- 決勝Tは進行により7Gか5Gか判断します。
- 省略試合あります。

◎審判について

審判技術も伸ばしましょう！

本日の重点課題

- 副審：バックアウト、センターラインに関するフォールトは判定しない。
- 正審：副審の判定ラインについては、副審の動作を見て判断する。

令和4年度 神奈川県中体連 ソフトテニス優秀選手強化事業
第1回 県強化研修会<男子4部A 神明中会場>

会場：横須賀市立神明中学校
 R4. 12. 11

『決勝トーナメント』

試合順 1-2 2-3 1-3

A 1コート	湘南	横須賀	横浜	勝率	得失	順位
1 北陽		1				2
2 神明B						3
3 末吉	②					1

C 3コート	中	県央	横須賀	勝率	得失	順位
1 山城			1			2
2 連合						3
3 神明	②					1

E 5コート	横浜	県央	勝率	得失	順位
1 中山		0			2
2 大津B					3
3 大谷	③				1

B 2コート	県央	横浜	湘南	勝率	得失	順位
1 山城		②	0			2
2 南高附属	1		0			3
3 大船	③	③				1

D 4コート	横須賀	川崎	横浜	勝率	得失	順位
1 大津		③	③			1
2 渡田	0		②			2
3 もえぎ野	0	1				3

F 6コート	相模原	湘南	川崎	勝率	得失	順位
1 東林		0	1			3
2 長後	③		②			1
3 塚越	②	1				2

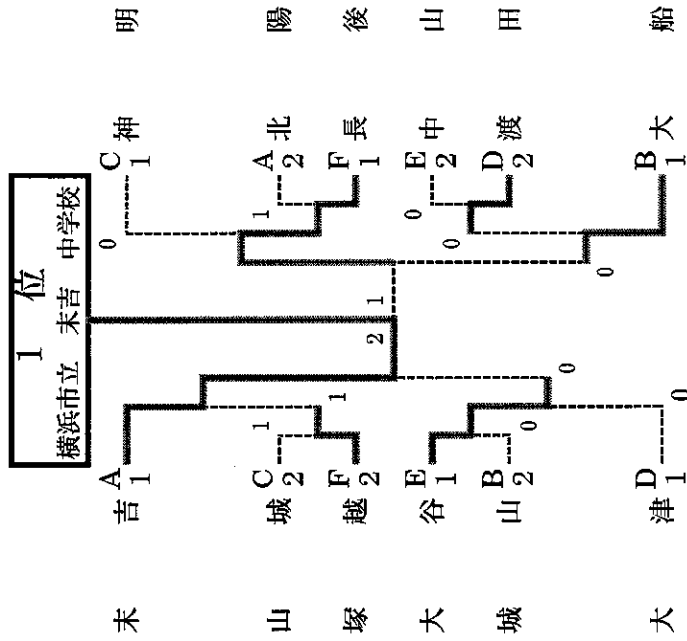

◎試合進行について

- 予選リーグの審判は相互審判で行います。
- 決勝トーナメントでは本部から指示されます。
- オーダー用紙はコートで交換してください。
- 予選リーグ、決勝T共に5Gマッチで予定しています。(進行状況によっては7Gにします) 決勝Tは2点先取、省略試合あります。

- なるべく多くの試合ができるよう、試合進行にご協力をお願いいたします。
- 採点票への氏名の記入は、試合に出る選手以外が行い、試合開始を優先させる
- 試合終了後、勝チームが速やかに本部に届ける

◎審判について

- 審判技術も伸ばしましょう！
- 本日の重点課題
- 副審：バックアウト、センターラインに関する
 フォールアウトは判定しない。
- 正審：副審の判定ラインについては、自分で判断せず、
副審の動作を見て判断する。

令和4年度 神奈川県中体連 ソフトテニス優秀選手強化事業
第1回 県強化研修会<男子4部B 浦賀中会場>

会場：横須賀市立浦賀中学校
 R4. 12. 11

『予選リーグ』

試合順 1-2 2-3 1-3

A	コート	川	中央	浜	湘	勝率	得失	順位
1	玉川	③	③	③	③	2		1
2	港南台第一	0	0		0	0		3
3	藤ヶ丘	0	③			1		2

C	コート	生	川	中央	浜	湘	勝率	得失	順位
1	生	③	③	③	③	③	2		1
2	有馬	0	③			③	1		2
3	平間	0	0			0	0		3

E	コート	勢原	中	浜	湘	勝率	得失	順位
1	伊勢原	②	②	②	②	2		1
2	小田	1			②	1		2
3	岩瀬	1	1			0		3

B	コート	蔵	湘	中央	浜	勝率	得失	順位
1	円蔵		①	②	②	2		1
2	引地台	1		②	②	1		2
3	境木	1	1			0		3

D	コート	賀	須	中央	勝率	得失	順位
1	浦賀		①	②	2		1
2	錦台	1		②	1		2
3	下福田	1	1		0		3

『決勝トーナメント』

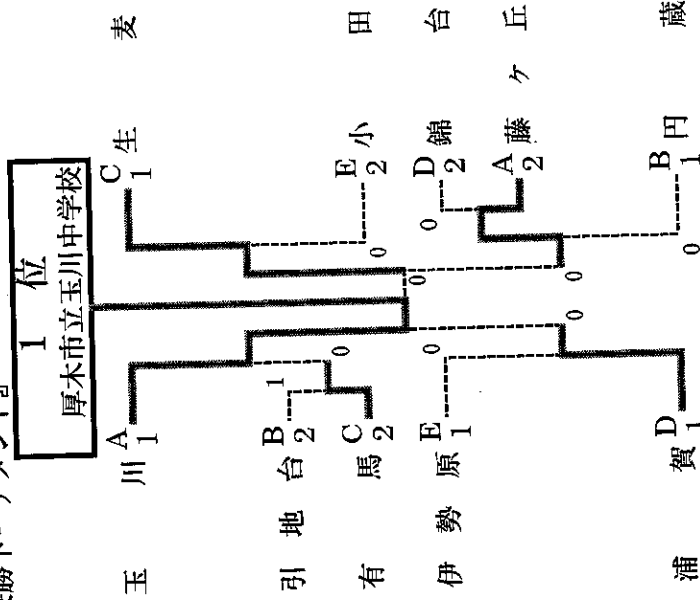

◎試合進行について

- ・予選リーグ、決勝リーグ共に5Gマッチで予定してあります。(進行状況によっては7Gにします) 決勝Tは2点先取、省略試合あります。
- ・進行によって、予選リーグ・3面展開になっている学校で行います。
- ・審判について、予選リーグ：空いている学校で行います。決勝トーナメント：原則予選3位校、以降敗者審で行います。
- ・トーナメント戦では初戦から2点先取とし、試合前の乱打はなしとします。
- ・オナーゲームはコートで交換してください。
- ・試合終了後、勝ちチームが速やかに採点票を本部に提出してください。

第1回 県強化リーグ《男子4部C 厚木市立荻野中学校会場》

『予選リーグ』 試合順 1-2 2-3 1-3

A	1コート	横須賀	県央	湘南	勝率	得失	順位
1	鷹取	0	1	0	0		3
2	座間	③	③	2	2		1
3	松林	②	0	1	2		2

D	4コート	南戸塚	横浜	県西	中	勝率	得失	順位
1	南戸塚	1	0	0	0	0		3
2	相洋	②	②	1	1	1		2
3	大根	③	③	②	2	2		1

B	2コート	横浜	県央	川崎	勝率	得失	順位
1	中川西	0	②	1	1		2
2	光丘	③	②	2	2		1
3	平	1	1	0	0		3

E	5コート	松本	横浜	湘南	OP	勝率	得失	順位
1	松本	1	1	②	②	1		2
2	高浜	②	②	③	③	2		1
3	(合同)	1	0	0	0	0		3

C	3コート	横浜	県央	川崎	勝率	得失	順位
1	岩崎	0	②	1	1		2
2	荻野	③	②	2	2		1
3	高津	1	1	0	0		3

F	3コート	横浜	湘南	OP	勝率	得失	順位
1	瀬谷	②	②	③	2		1
2	玉縄	1	③	③	1		2
3	(荻野B)	0	0	0	0		3

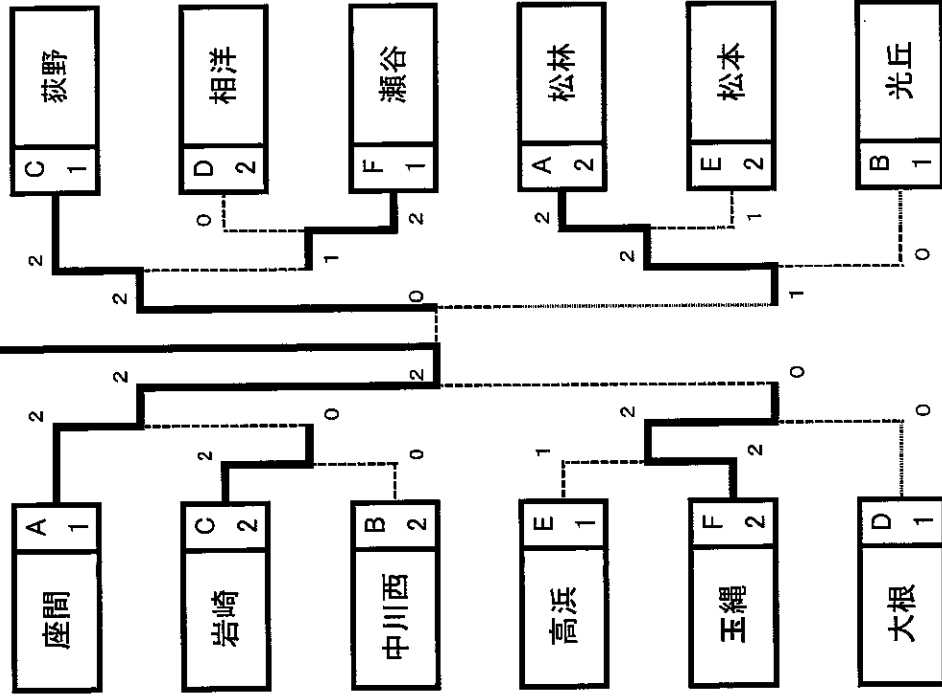
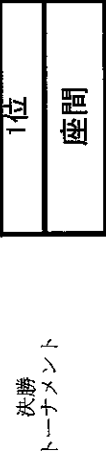

◎試合進行について
 ①予選リーグ、決勝トーナメント共に5Gマッチで予定しています。
 (試合進行により7Gマッチにします)
 ②予選リーグは3対戦行い、決勝トーナメントは2点先取で行い、省略試合ありとします。
 ③予選リーグ、決勝トーナメント1回戦は審判は相互審判、それ以降は本部から指示します。
 ④進行状況により、2面、3面展開で行う場合もあります。

第1回 強化研修会（県強化リーグ）＜男子4部E 横浜市立田奈中学校会場＞

会場：横浜市立田奈中学校

R4. 12. 11

『予選リーグ』

試合順 1-2 2-3 1-3

A	コート	谷	浜	中	勝数	得失	順位
1	西	③	③	③	2		1
2	田奈	0	③	③	1		
3	南が丘	0	0	0	0		2

C	コート	泉	湘	浜	勝数	得失	順位
1	今	1	②	②	1		1
2	田奈	②	②	②	2		
3	旭が丘	1	1	0	0		2

E	コート	台	湘	中	勝数	得失	順位
1	鶴が	1	②	③	1		2
2	浜	②	③	③	2		1
3	浦島	1	0	0	0		3

B	コート	須	央	湘	勝数	得失	順位
1	久	0	③	③	2		1
2	小	0	0	③	1		2
3	大清水	0	0	0	0		3

D	コート	川	川	中	勝数	得失	順位
1	田奈	0	③	③	2		1
2	西高津	0	②	②	1		2
3	山北	0	1	0	0		3

F	コート	川	浜	浜	勝数	得失	順位
1	橋	1	②	③	2		1
2	六ツ川	1	②	②	1		2
3	市ケ尾	0	1	0	0		3

※ 田奈Bと田奈Cは練習試合扱いのため、勝ち上がりなし

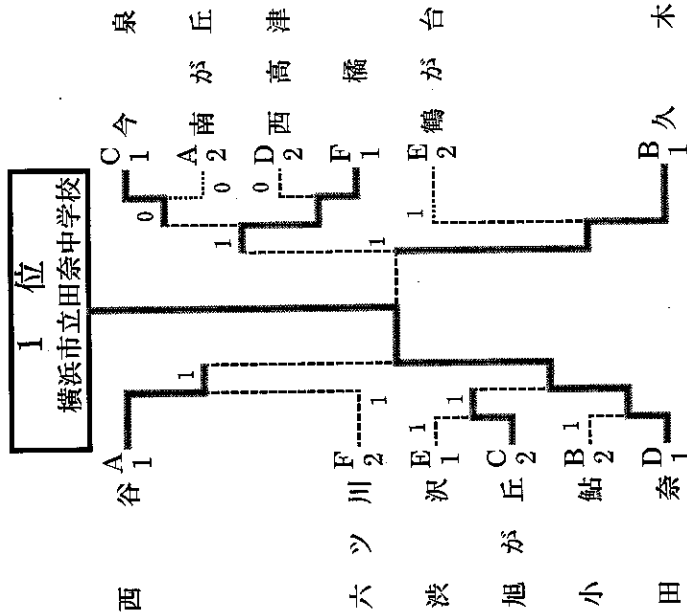

◎試合進行について

- 予選リーグの審判は相互審判で行います。
- 決勝トーナメントでは本部から指示します。
- オーダー用紙はコートで交換してください。
- 予選リーグ、決勝Tともに5Gマツチ子で予定しています。決勝Tは2点先取、省略試合ありです。

- なるべく多くの試合ができるよう、試合進行にご協力をお願いします。
- 採点票への氏名の記入は行わない。
- オーダー用紙を採点票とともに提出。
- 試合終了後、勝子さんが速やかに本部に届ける

※進行が極端に遅れた場合、決勝トーナメント進出を予選リーグ1位のみにすることもあります。ご了承ください。

◎審判について

審判技術も伸ばしましょう！

本日の重点課題

副審：バックアウト、センターラインに関する

正審：副審の判定ラインについては、自分で判断せず、副審の動作を見て判断する。

副審はジャッジしない。

副審の動作を見て判断する。

令和4年度 神奈川県中体連 ソフトテニス優秀選手強化事業
 第1回 県強化リーグ＜男子4部D 横浜市立森中学校会場＞

会場：横浜市中区立森中学校

R4. 12. 11

『予選リーグ』

試合順 1-2 2-3 1-3

A	1コート	横 中	湘	勝率	得失	順位
1	森	③	②	2		1
2	土 沢	0	②	1		2
3	高 倉	1	1	0		3

B	2コート	横 央	横	勝率	得失	順位
1	西 本 郷	1	③	1		2
2	睦 合	②	②	2		1
3	森 B	0	1	3		3

C	3コート	横 西	湘	勝率	得失	順位
1	あざみ野	②	0	1		2
2	湯 河 原	1	0	0		3
3	腰 越	③	③	2		1

D	4コート	横 川	須	勝率	得失	順位
1	仲 尾 台	0	1	0		3
2	川 中 島	③	②	2		1
3	久 里 浜	②	1	1		2

E	5コート	横 川	須	勝率	得失	順位
1	中 和 田	③	②	2		1
2	富 士 見	0	1	0		3
3	沼 間	1	②	1		2

* 合同チームやBチームは勝ち上がりなしとします。

『決勝トーナメント』

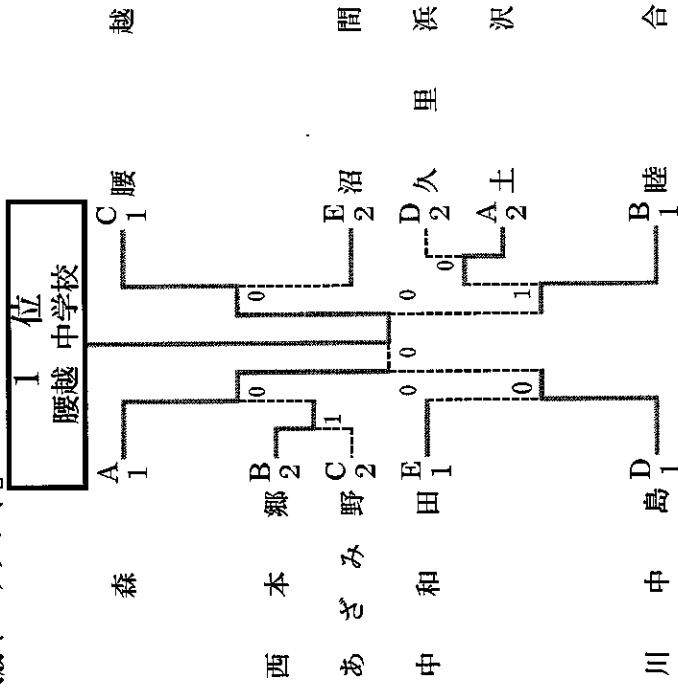

◎試合進行について

- ・予選リーグの審判は試合待機中の学校で行います。
- ・決勝トーナメントは本部より指示されます。
- ・オランダ用兼はコートで交換してください。
- ・予選リーグ、決勝T共に5Gマッチで予定しています。決勝Tは2点先取、省略試合ありです。

◎審判について

- ・審判技術も伸ばしましょう！
- ・本日の重点課題
- ・副審：バックアサルト、センターラインに関するフォールトは判定しない。
- ・正審：副審の判定ラインについては、自分で判断せず、副審の動作を見て判断する。

・なるべく多くの試合ができるよう、試合進行にご協力をお願いいたします。
 →採点票への氏名の記入は、試合に出る選手以外が行い、試合開始を優先させる
 →試合終了後、勝ち二△が速やかに本部に届ける

令和4年度 神奈川県中体連 ソフトテニス優秀選手強化事業
 第1回 県強化リーグ<男子4部> 旭北中会場>

会場：横浜市立旭北中学校
 R4.12.11

『予選リーグ』

試合順 1-2 2-3 1-3

A	コート	横須賀	横浜	湘南	勝率	得失	順位
1	長 沢	③	0	0	1		2
2	旭 北 B	0	0	0	0		
3	深 沢	③	③		2		1

C	コート	横浜	川崎	県央	勝率	得失	順位
1	旭 北	②	②		2		1
2	野 川	1	②		1		2
3	座 間 東	1	1		0		3

E	コート	湘南	連合	横浜	勝率	得失	順位
1	浜 須 賀	③	③		2		1
2	連 合	0	1		0		
3	山 内	0	②		1		2

B	コート	県央	川崎	横浜	勝率	得失	順位
1	南 毛 利	1	②		1		2
2	西 中 原	②	1		1		1
3	飯 島	②	1		1		3

得失ゲームの差により順位を決定

D	コート	中	横浜	連合	勝率	得失	順位
1	本 町	0	③		1		2
2	小 山 台	③	②		2		1
3	連 合	0	1		0		

『決勝トーナメント』

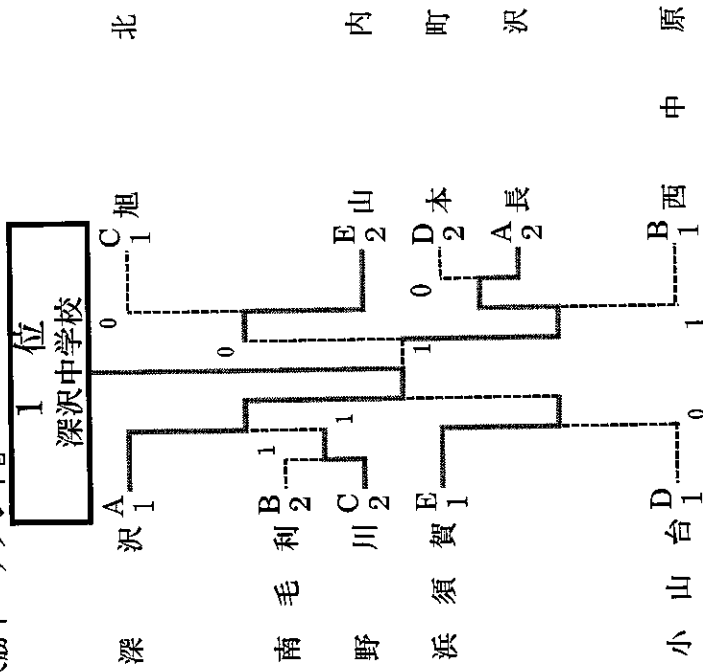

◎審判について
 審判技術も伸ばしましょう！
 本日の重点課題
 副審：フックアウト、センターラインに関する
 フォールトは判定しない。
 正審：副審の判定ラインについては、自分で判断せず、
 副審の動作を見て判断する。

◎試合進行について
 ・予選リーグの審判は相互審判で行います。
 決勝トーナメントでは本部から指示されます。
 ・オーダー用紙はコートで交換してください。
 ・予選リーグ、決勝リーグ共に5Gマッチで予定
 しています。(進行状況によっては7Gに
 します)決勝リーグは2点先取、省略試合あり
 です。
 ・なるべく多くの試合ができるよう、試合進行
 にご協力をお願いします。
 →採点票への氏名の記入は、試合に出る選手
 以外が行い、試合開始を優先させる
 →試合終了後、勝チームが速やかに本部に届
 ける

令和4年度 神奈川県中体連 ソフトテニス優秀選手強化事業
第1回 県強化リーグ＜男子4部G 柿生中会場＞

会場：川崎市立柿生中学校
R4.12.11

『予選リーグ』

試合順 1-2 3-4 1-3 2-4 1-4 2-3

A 1,2コート	中	横浜	県央	湘南	勝数	得失	順位
1 中	沢	③	②	②	3		1
2 共	進	0	1	1	0		4
3 座	間	1	②	1	1		3
4 鎌倉	学園	1	②	②	2		2

C 6,7コート	湘南	横浜	県央	中	勝数	得失	順位
1 鶴	嶺	1	③	1	1		3
2 深	谷	②	②	0	2		2
3 南	林	0	1	0	0		4
4 秦	野	②	③	③	3		1

B 3,4コート	県央	湘南	横浜	相模	勝数	得失	順位
1 栗	原	③	②	③	3		1
2 萩	園	0	0	②	1		3
3 富	岡	1	③	③	2		2
4 上	鶴	0	1	0	0		4

D 8,9コート	横浜	川崎	湘南	横浜	勝数	得失	順位
1 岡	村	②	②	0	1		2
2 柿	生	1		0	0		3
3 御	所						
4 緑園	学園	③	③		2		1

『決勝トーナメント』

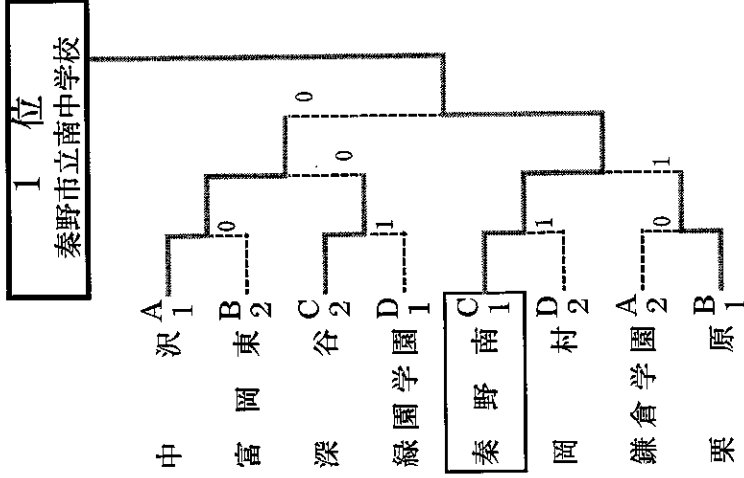

◎試合進行について

- 予選リーグの審判は相互審判で行います。
- 決勝トーナメントでは本部から指示します。
- オーダー用紙はコートで交換してください。
- 予選リーグ・決勝Tともに5Gマッチ。
- 決勝Tは省略試合あります。

◎審判について

- 審判技術も伸ばしましょう！
- 本日の重点課題
- 副審：バックアウト、センターラインに関するフォルトは判定しない。
- 正審：副審の判定ラインについては、副審の動作を見て判断する。

令和4年度 神奈川県中体連 ソフトテニス優秀選手強化事業
第1回 県強化リーグ＜男子4部＞ 川崎市立菅生中学校会場

会場：川崎市立菅生中学校

『予選リーグ』

試合順 1-2 2-3 1-3

A	1コート	横	央	相	勝率	得失	順位
1	笹下	1	1	1	0-2		3
2	鶴間	②	②	②	2-0		1
3	旭	②	1	②	1-1		2

B	2コート	横	央	中	勝率	得失	順位
1	橋	②	1	1	0-2		3
2	春日台	②	②	0	1-1		2
3	大住	②	③	②	2-0		1

C	3コート	横	央	川	勝率	得失	順位
1	今宿	③	③	③	2-0		1
2	森の里	0	③	③	0-2		3
3	国府	0	0	0	1-1		2

D	4コート	横	湘	川	勝率	得失	順位
1	保土ヶ谷	②	②	1	1-1		2
2	合同B	1	②	0	0-2		3
3	菅生	②	②	②	2-0		1

E	5コート	横	湘	川	勝率	得失	順位
1	万騎が原	③	0	0	0-2		3
2	明治	③	③	1	1-1		2
3	玉川	③	②	②	2-0		1

F	6コート	横	湘	川	勝率	得失	順位
1	東山田	②	1	③	1-1		2
2	善行	②	②	1	2-0		1
3	合同A	0	②	②	0-2		3

*合同チームは勝ち上がりなしとします。

『決勝トーナメント』

R4. 1 2. 1 1

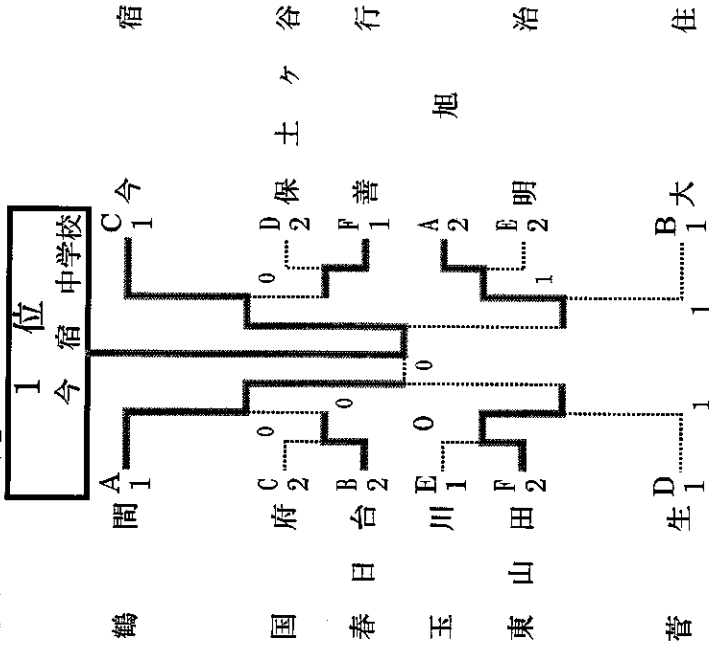

◎試合進行について

- 予選リーグの審判は相互審判で行います。
- 決勝トーナメントでは本部から指示します。
- オーター用紙はコートで交換してください。
- 予選リーグ、決勝T共に5Gマッチ子で予定しています。(進行状況によっては7Gにします) 決勝Tは2点先取、省略試合あります。

◎審判について

- 審判技術も伸ばしましょう！
本日の重点課題
- 副審：バックアウト、センターラインに関する
フォールトは判定しない。
- 正審：副審の判定ラインについては、自分で判断せず、副審の動作を早て判断する。