

令和6年度 神奈川県中体連 ソフトテニス優秀選手強化事業
 第3回 県強化リーグ<女子1部 すすき野中会場>

会場：横浜市立すすき野中学校

R7. 3. 9

『予選リーグ』

『決勝トーナメント』

試合順 1-2 3-4 1-3 2-4 2-3 1-4

A	コート	県央	横浜	横浜	川崎	勝率	得失	順位
1	東名		③	②	③	3/3		1
2	すすき野	0		1	1	0/3		4
3	浜	1	②		③	2/3		2
4	大 師	0	②	0		1/3		3

B	コート	湘南	横浜	県央	中	勝率	得失	順位
1	玉 縄		②	③	③	3/3		1
2	田 奈	1		③	②	2/3		2
3	愛 川	0	0		1	0/3		4
4	中 沢	0	1	②		1/3		3

C	コート	湘南	横浜	横浜	湘南	勝率	得失	順位
1	鶴が台		0	0	0	0/3		4
2	新 田	③		1	1	1/3		3
3	西金沢	③	②		②	3/3		1
4	高 浜	③	②	1		2/3		2

D	コート	川崎	横浜	横浜	中	勝率	得失	順位
1	宮 崎		1	②	1	1/3		3
2	森	②		③	②	3/3		1
3	日吉台	1	0		1	0/3		4
4	本 町	②	1	②		2/3		2

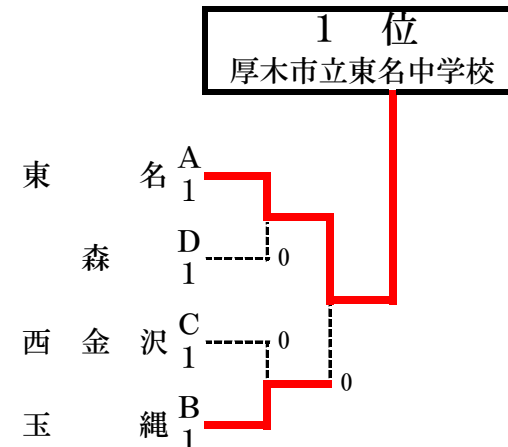

『3位決定戦』

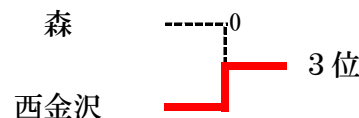

◎試合進行について

- 予選リーグの審判は相互審判で行います。決勝トーナメントでは本部から指示します。
- オーダー用紙はコートで交換してください。
- 予選リーグは5 Gマッチ。
- 決勝Tは進行により7 Gか5 Gか判断します。省略試合あります。

- 試合進行にご協力をお願いします。
→採点票への氏名の記入は、試合に出る選手以外が行い、試合開始を優先させる
→試合終了後、勝ちチームが速やかに本部に届ける

◎審判について

- 審判技術も伸ばしましょう！
- 本日の重点課題
副審：バックアウト、センターラインに関するフォルトは判定しない。
- 正審：副審の判定ラインについては、副審の動作を見て判断する。

令和6年度 神奈川県中体連 ソフトテニス優秀選手強化事業
第3回 県強化リーグ〈女子2部 松林中会場〉

会場：茅ヶ崎市立松林中学校

R7.3.9

『予選リーグ』

試合順 1-2 3-4 1-3 2-4 2-3 1-4

A	コート	相模原	横須賀	湘南	勝率	得失	順位
1	中野		0	1			3
2	大矢部	③		1			2
3	松林	②	②				1

B	コート	川崎	相模原	県央	勝率	得失	順位
1	はるひ野		1	1			3
2	谷口	②					2
3	厚木	②	②				1

C	コート	横浜	湘南	横浜	勝率	得失	順位
1	保土ヶ谷		②	②			1
2	赤羽根	1		1			3
3	末吉	1	②				2

D	コート	横須賀	横浜	横浜	勝率	得失	順位
1	大津		②	③			1
2	豊田	1		③			2
3	平楽	0	0				3

『決勝トーナメント』

1位
横須賀市立大津中学校

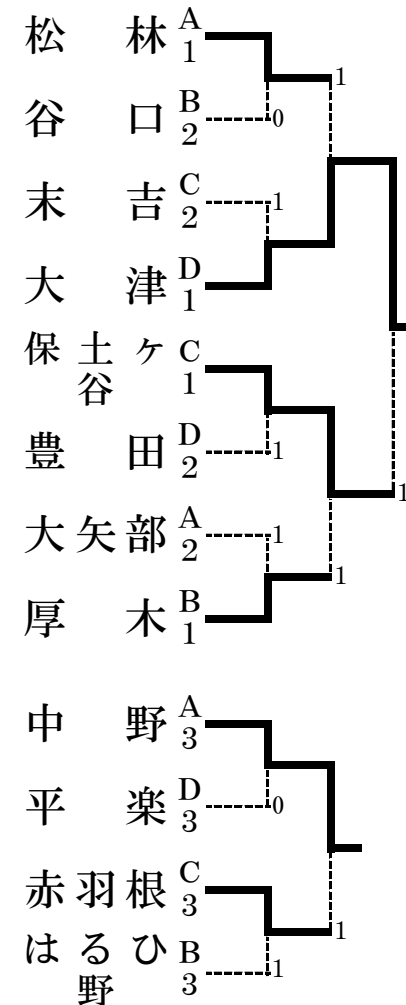

3位

◎審判について
審判技術も伸ばしましょう！
本日の重点課題
副審：バックアウト、センターラインに関するフォルトは判定しない。
正審：副審の判定ラインについては、副審の動作を見て判断する。

◎試合進行について

- 予選リーグの審判は相互審判で行います。決勝トーナメントでは本部から指示します。
- オーダー用紙はコートで交換してください。
- 予選リーグは7Gマッチ。
- 決勝Tも7Gです。できるだけ省略試合なしにしますが、進行によっては省略になるかもしれません。
- 試合進行にご協力をお願いします。
→採点票への氏名の記入は、試合に出る選手以外が行い、試合開始を優先させる
→試合終了後、勝チームが速やかに本部に届ける

令和6年度 神奈川県中体連 ソフトテニス優秀選手強化事業
第3回 県強化リーグ〈女子3部 神明中会場〉

会場：横須賀市立神明中学校

『予選リーグ』

R7. 3. 9

試合順 1-2 2-3 1-3

A	1・2コート	横須賀	川崎	湘南	勝率	得失	順位
1	神明	1	②	1-1		2	
2	塚越	②	③	2-0		1	
3	深沢	1	0	0-2		3	

B	3・4コート	湘南	横須賀	県央	勝率	得失	順位
1	六会	③	1	1-1		2	
2	神明B	0	0	0-2		3	
3	柏ヶ谷	②	③	2-0		1	

C	5・6コート	相模原	中	湘南	勝率	得失	順位
1	旭	1	②	1-1		2	
2	伊勢原	②	②	2-0		1	
3	岩瀬	1	1	0-2		3	

D	8・9コート	川崎	横浜	中	勝率	得失	順位
1	南菅	1	②	1-1		2	
2	緑が丘	②	③	2-0		1	
3	国府	0	1	0-2		3	

E	10・11コート	湘南	相模原	横須賀	勝率	得失	順位
1	大船	③	③	2-0		1	
2	内出	0	②	1-1		2	
3	久里浜	0	1	0-2		3	

『決勝トーナメント』

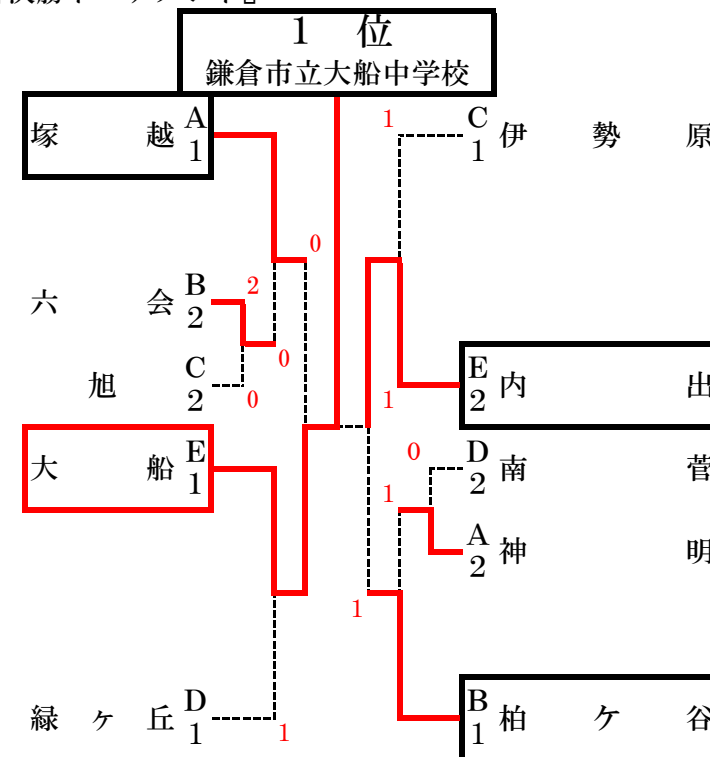

◎試合進行について

- 予選リーグの審判は、試合の入っていない同じリーグの学校で行います。決勝トーナメントの初戦は、予選リーグ3位の学校が審判を行う。2回戦以降は、本部から指示します。
- オーダー用紙はコートで交換してください。進行をスムーズに行うためジャッジペーパーの記入は名字のみで、それぞれの学校が行う。
- 予選リーグは5Gマッチ、決勝Tは7Gマッチで予定しています。また、決勝Tは2点先取、省略試合ありです。(進行状況によっては5Gマッチに変更する場合があります。)

◎審判について

- 審判技術も伸ばしましょう！
- 本日の重点課題
- 副審：バックアウト、センターラインに関する
フォールトは判定しない。
- 正審：副審の判定ラインについては、自分で判断せず、
副審の動作を見て判断する。

令和6年度 神奈川県中体連 ソフトテニス優秀選手強化事業
第3回 県強化リーグ＜女子4部A 不入斗中会場＞

会場：横須賀市立不入斗中学校

R7.3.9

『予選リーグ』

試合順 1-2 3-4 1-3 2-4 2-3 1-4

A	コート	県西	横須賀	横浜	中	勝率	得失	順位
1	鴨宮		③	③	③			1
2	衣笠B	0		0	②	-	-	-
3	南希望が丘	0	③		1			3
4	中原	0	1	②				2

B	コート	湘南	県央	横浜	横須賀	勝率	得失	順位
1	湘洋		②	②	1			2
2	今泉	1		③	0			3
3	小山台	1	0		0			4
4	不入斗	②	③	③				1

C	コート	横浜	県央	湘南	相模原	勝率	得失	順位
1	樽町		③	1	②	2		2
2	城山	0		1	②	1		3
3	鵜沼	②	②		1	2		1
4	相陽	1	1	②		1		4

D	コート	横須賀	横浜	中	県央	勝率	得失	順位
1	衣笠		0	1	0			4
2	領家	③		②	②			1
3	南が丘	②	1		1			3
4	つきみ野	③	1	②				2

『決勝トーナメント』

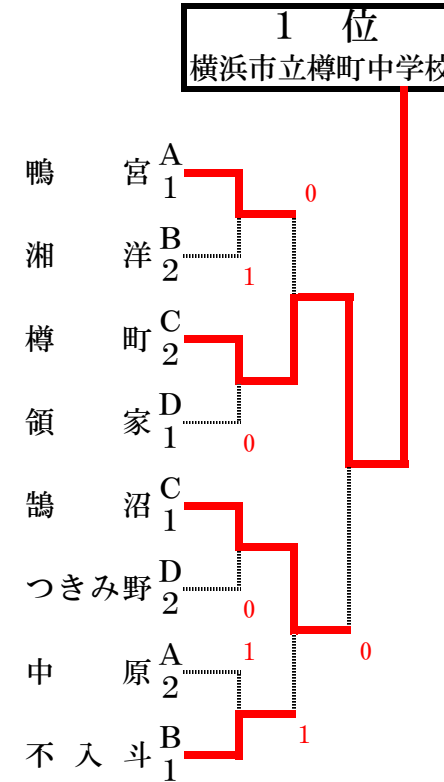

◎試合進行について

- 予選リーグの審判は相互審判で行います。決勝トーナメントでは本部から指示します。
- オーダー用紙はコートで交換してください。
- 予選リーグは5Gマッチ。
- 決勝Tは進行により7Gか5Gか判断します。省略試合あります。
- 試合進行にご協力をお願いします。→採点票への氏名の記入は、試合に出る選手以外が行い、試合開始を優先させる
- 試合終了後、勝チームが速やかに本部に届ける

◎審判について

- 審判技術も伸ばしましょう！
- 本日の重点課題
- 副審：バックアロト、センターフィンに関する
- フォルトは判定しない。
- 正審：副審の判定ラインについては、副審の動作を見て判断する。

令和6年度 神奈川県中体連 ソフトテニス優秀選手強化事業
第3回 県強化リーグ〈女子4部B 坂本中会場〉

会場：横須賀市立坂本中学校

R7. 3. 9

『予選リーグ』

試合順 1-2 3-4 1-3 2-4 2-3 1-4

A	コート	湘南	横浜	県西	川崎	勝率	得失	順位
1	湘南台	△	③	③	③	3		1
2	笹下	0	△	1	0	0		4
3	坂本B	0	②	△	1	1		3
4	東橋	1	③	②	△	2		2

B	コート	横須賀	川崎	中	横浜	勝率	得失	順位
1	坂本	△	③	③	③	3		1
2	菅	0	△	1	②	1		3
3	二宮	0	②	△	②	2		2
4	川和	0	1	1	△	0		4

C	コート	県央	横浜	中	湘南	勝率	得失	順位
1	玉川	△	③	1	③	2		2
2	共進	0	△	1	1	0		4
3	秦野西	②	②	△	③	3		1
4	善行	0	②	0	△	1		3

D	コート	湘南	中	県央	横須賀	勝率	得失	順位
1	鎌倉第二	△	②	②	③	3		1
2	旭陵	1	△	0	1	0		4
3	大和	1	③	△	0	1		3
4	浦賀	0	②	③	△	2		2

『決勝トーナメント』

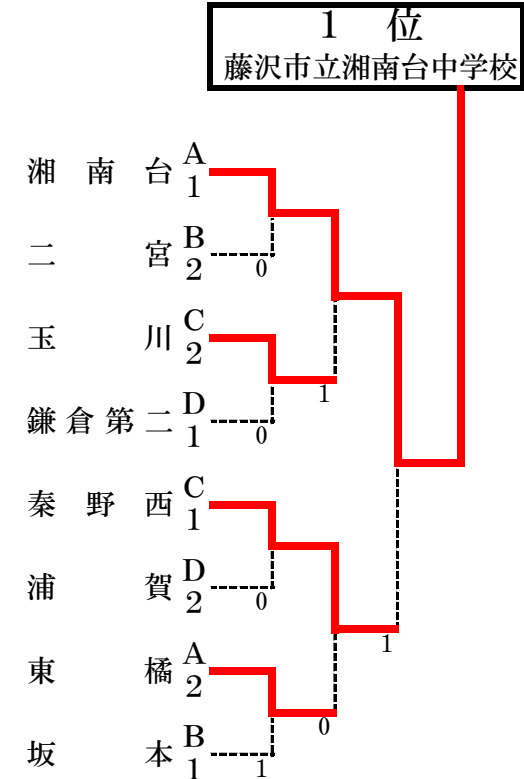

1リーグ2面、遅れているリーグを変則2面展開にしていく

◎試合進行について

- 予選リーグの審判は相互審判で行います。決勝トーナメントでは本部から指示します。
- オーダー用紙はコートで交換してください。
- 予選リーグは5Gマッチ。
- 決勝Tは進行により7Gか5Gか判断します。省略試合あります。
- 試合進行にご協力をお願いします。
→採点票への氏名の記入は、試合に出る選手以外が行い、試合開始を優先させる
→試合終了後、勝チームが速やかに本部に届ける

◎審判について

- 審判技術も伸ばしましょう！
- 本日の重点課題
副審：バックアウト、センターラインに関するフォルトは判定しない。
正審：副審の判定ラインについては、副審の動作を見て判断する。

令和6年度 第3回 県強化研修会（女子）4部D（改訂） 令和7年3月9日（日）
 会場・運営：横浜市立本宿中学校

☆予選リーグ5回ゲーム省略なし1-3, 2-3, 1-2の順
 (1・2) コート

A	横浜	県西	湘南	勝点	順位
1 西谷	△	②	②	2	1
2 橘	1	△	1	0	3
3 滝の沢	1	②	△	1	2

(3・4) コート

B	湘南	横浜	川崎	勝点	順位
1 片瀬	△	③	1	1	1
2 潮田	0	△	②	1	3
3 西高津	②	1	△	1	2

(6・7) コート

C	川崎	横浜	相模原	勝点	順位
1 御幸	△	③	③	2	1
2 岩井原	0	△	②	1	2
3 共和	0	1	△	0	3

(5・8) コート

D	本宿B	県央	川崎	勝点	順位
1 本宿B	△	0	0	0	3
2 綾瀬	③	△	1	1	2
3 平間	②	②	△	2	1

※常業兼権のため

(9・10) コート

E	県央	横浜	中	勝点	順位
1 座間	△	0	1	0	3
2 中山	③	△	②	2	1
3 神田	②	1	△	1	2

(11・12) コート

F	県央	中	横浜	勝点	順位
1 睦合	△	1	1	0	3
2 成瀬	②	△	0	1	2
3 本宿	②	③	△	2	1

★決勝トーナメント5回ゲーム省略あり

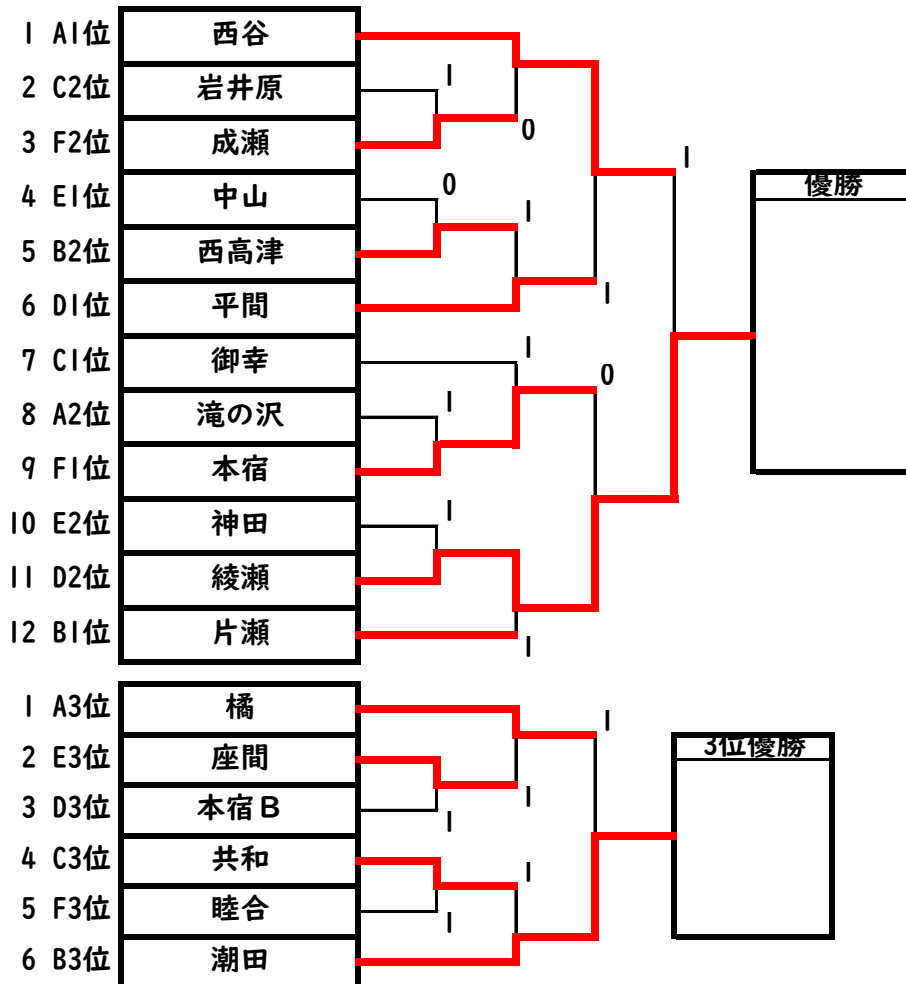

【参加校一覧】

1	横浜	西谷
2	湘南	片瀬
3	川崎	御幸
4	横須賀	常業
5	横浜	岩井原
6	横浜	中山
7	横浜	潮田
8	横浜	本宿
9	県央	綾瀬
10	県央	座間
11	県央	睦合
12	県西	橘
13	湘南	滝の沢
14	川崎	西高津
15	川崎	平間
16	相模原	共和
17	中	神田
18	中	成瀬

計18校

第3回 県強化研修会(強化リーグ) <女子4部E 林中会場>

会場：厚木市立林中中学校

『予選リーグ』

『決勝トーナメント』

R7.3.9(日)

試合順 1-2 2-3 1-3

A		横浜	県央	中	勝率	得失	順位
1	左近山		②	②	2-0		1
2	林B	1		0	0-2		3
3	大野	1	③		1-1		2

※左近山は、5人編成のため3ペア目はオープン

B		県央	横浜	川崎	勝率	得失	順位
1	南林間		1	③	1-1		2
2	青葉台	②		③	2-0		1
3	有馬	0	0		0-2		3

C		湘南	横浜	県央	勝率	得失	順位
1	長後		③	③	2-0		1
2	新羽	0		③	1-1		2
3	座間東	0	0		0-2		3

D		川崎	横須賀	県央	勝率	得失	順位
1	稲田		-	1	0-1		2
2	野比	R		R			
3	林	②	-		1-0		1

E		県西	相模原	湘南	勝率	得失	順位
1	足柄台		③	0	1-1		2
2	上鶴間	0		1	0-2		3
3	松浪	③	②		2-0		1

F		中	湘南	横浜	勝率	得失	順位
1	秦野北		0	②	1-1		2
2	藤ヶ岡	③		②	2-0		1
3	中和田	1	1		0-2		3

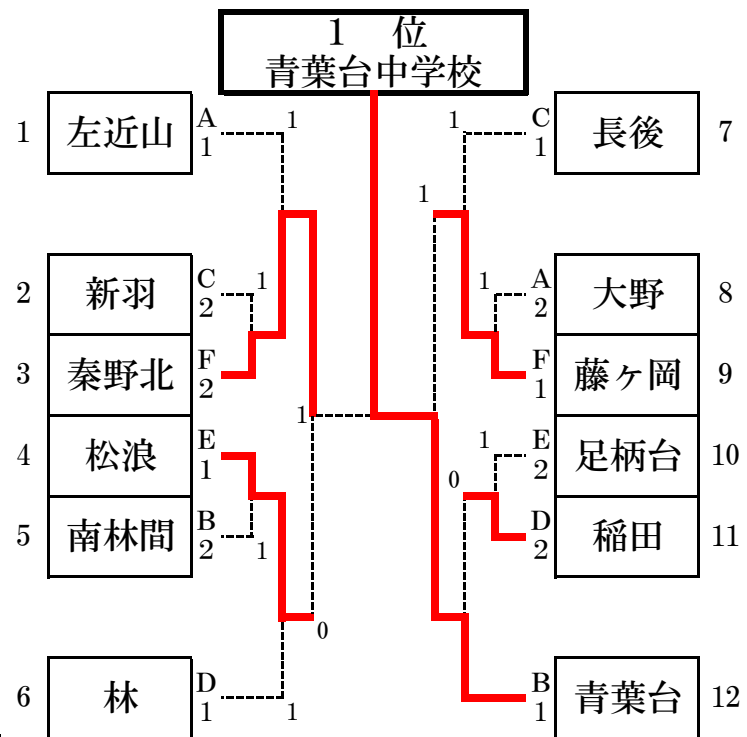

◎試合進行について

- ベンチは若い番号が校舎側とします。
 - 予選リーグは、変則2面展開で行います。進行状況によっては、飛び地展開もあります。(本部から指示します。)
 - 審判は、予選リーグ(3校リーグ)は空いているチーム、決勝トーナメントは相互審判とします。
 - オーダー用紙はコートで交換してください。
 - 予選リーグ、決勝T共に5Gマッチで予定しています。決勝Tは2点先取、省略試合あります。
- ※進行が極端に遅れた場合、決勝トーナメント進出を予選リーグ1位のみにするもあります。ご了承ください。

- 試合を速く進めるためにご協力をお願いします。
 - 採点票への氏名の記入は、試合前乱打時やチェンジサイズ時に行う。
 - 試合終了後、勝チームが採点表を確認し、即時本部に届ける。
 - ボール拾いはベンチワークとして行う。選手に拾いに行かせない。
- 敗退したチームにも練習試合を考えていますが、本戦を優先します。進行状況によっては、残念ながら予選リーグのみで終わることもありますので、ご了承ください。

◎審判について

- 審判技術も伸ばしましょう!
- 本日の重点課題
- 副審：バックアウト、センターラインに関するフォールトは判定しない。
- 正審：副審の判定ラインについては、自分で判断せず、副審の動作を見て判断する。また、インジャッジ動作をしない。

『予選リーグ』

『決勝トーナメント』

試合順 1-2 3-4 1-3 2-4 2-3 1-4

A	1, 2コート	中	川崎	横須賀	横浜	勝率	得失	順位
1	秦野南	③	③	③	3		1	
2	野川	0	1	②	1		3	
3	鷹取	0	1	0	0		4	
4	六ッ川	0	0	③	1		2	

B	3, 4コート	県央	湘南	横浜	中	勝率	得失	順位
1	大谷	③	③	②	3		1	
2	明治	0	②	1	1		3	
3	岡村	0	1	0	0		4	
4	山王	1	②	③	2		2	

C	7, 8コート	湘南	相模原	横浜	県西	勝率	得失	順位
1	腰越	③	③	②	3		1	
2	弥栄	0	0	1	0		4	
3	六角橋	0	③	②	2		2	
4	湯河原	1	②	1	1		3	

D	5, 6コート	中	横浜	県央	川崎	勝率	得失	順位
1	土沢	②	②	2		1		
2	上飯田	R	R	R				
3	睦合東	1	②	1		2		
4	京町	1	1	0		3		

予選リーグ

1コート	2コート	3コート	4コート	5コート	6コート	7コート	8コート
A1-A2	A3-A4	B1-B2	B3-B4	D1-D2	D3-D4	C1-C2	C3-C4
A1-A3	A2-A4	B1-B3	B2-B4	D1-D3	D2-D4	C1-C3	C2-C4
A1-A4	A2-A3	B1-B4	B2-B3	D1-D4	D2-D3	C1-C4	C2-C3

決勝トーナメント

1コート	2コート	3コート	4コート	5コート	6コート	7コート	8コート
1回戦							
準決勝		(準決勝)		準決勝		(準決勝)	
決勝		(決勝)		決勝		(決勝)	

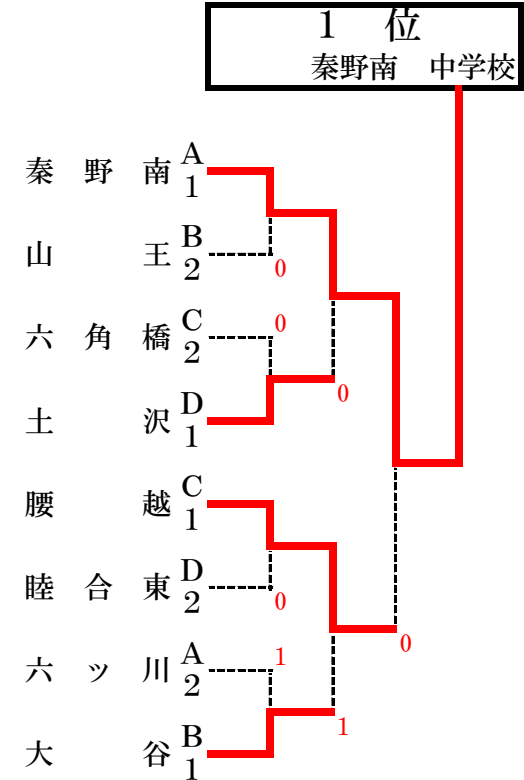

◎試合進行について

- 決勝トーナメント1回戦までの審判は相互審判です。決勝トーナメント2回戦以降は本部から指示します。
- オーダー用紙はコートで交換してください。
- 予選リーグは5Gマッチ。
- 決勝Tは進行により7Gか5Gか判断します。省略試合あります。
- 試合進行にご協力をお願いします。→採点票への氏名の記入は、試合に出る選手以外が行い、試合開始を優先させる
- 試合終了後、勝チームが速やかに本部に届ける

◎審判について

審判技術も伸ばしましょう！

本日の重点課題

副審：バックアウト、センターラインに関するフォルトは判定しない。

正審：副審の判定ラインについては、副審の動作を見て判断する。

『予選リーグ』

試合順 1-2 2-3 1-3

A	8,9コート	相模原	横浜	県央	勝率	得失	順位
1	清 新			1			2
2							
3	依 知	②					1

B	1,2コート	湘南	県央	横浜	勝率	得失	順位
1							
2	鶴 間			③			1
3	神 奈 川		0				2

C	3,2コート	県央	川崎	横浜	勝率	得失	順位
1	下 福 田			1			2
2							
3	万 騎 が 原	②					1

D	4,5コート	横浜	県西	湘南	勝率	得失	順位
1	岡 津		②	1			2
2	山 北	1		1			3
3	寒 川 東	②	②				1

E	10,11コート	川崎	中	横須賀	勝率	得失	順位
1	生 田		1	②			2
2	鶴 巻	②		③			1
3	鴨 居	1	0				3

F	12,11コート	中	横浜	県西	勝率	得失	順位
1	浜 岳		②	③			1
2	あかね台	1		1			3
3	千 代	1	②				2

『決勝トーナメント』

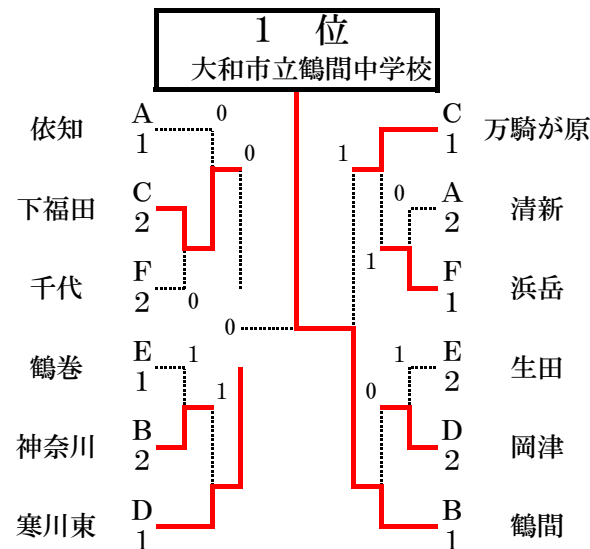

	1コート	2コート	3コート	4コート	5コート	6コート	7コート	8コート	9コート	10コート	11コート	12コート
9:00	B1 -	C1 -	D1 -	会場校メンバー外の選手で使います				A1 -	E1 -	F1 -		
	B2 -	C2 -	D2 -					A2 -	E2 -	F2 -		
10:00	B2 B3	C2 C3	D2 D3					A2 A3	E2 E3	F2 F3		
	B1 -	C1 -	D1 -					A1 -	E1 -	F1 -		
11:00	B3 -	C3 -	D3 -					A3 -	E3 -	F3 -		
決勝トーナメントは、2点先取です。トーナメント1回戦は、リーグ3位のチームで審判をしてください。以下、コート割り振りは、予定です。進行状況により、リーグ戦は2面展開、決勝トーナメントは3面展開にすることもあります。												
12:30	練習試合	決勝トーナメント1回戦①	決勝トーナメント1回戦②	練習試合	決勝トーナメント1回戦③	決勝トーナメント1回戦④	練習試合					
13:30	練習試合	準々決勝①	準々決勝②	練習試合	準々決勝③	準々決勝④	練習試合					
14:30	練習試合			練習試合	準決勝①	準決勝②	練習試合					
15:30						決勝	3位決定戦(練習試合無い)					

※昼食の時間は特に設定しません。各自で審判の合間などに時間を見つけて取ってください。

◎試合進行について

- リーグ戦の審判は、そのリーグの空いている学校が行ってください。
- ベンチは、チーム番号の若い方が本部側にとってください。
- 試合は5Gマッチで行います。予選リーグは3対戦すべて行います。決勝トーナメントは、2点先取の省略ありで行います。
- 進行状況により、リーグ戦は2面展開、決勝トーナメントは3面展開にすることもあります。
- オーダー用紙はコートで交換してください。
- 試合進行にご協力をお願いします。
 - 採点票への名前記入は試合に出る選手以外が行い、試合進行を優先させてください。
 - 試合終了後、勝ちチームが速やかに本部に届けてください。

令和6年度 神奈川県中体連 ソフトテニス優秀選手強化事業
第3回 県強化リーグ<女子4部H 金目中会場>

会場:平塚立金目中学校

R7.3.9

試合順 1-2 2-3 1-3

A	コート	県央	横浜	湘南	勝率	得失	順位
1	有馬		③	1	1		2
2	市ヶ尾	0		0	0		3
3	鶴嶺	②	③		2		1

B	コート	横浜	川崎	中	勝率	得失	順位
1	秋葉		③	②	2		1
2	日吉	0		②	1		2
3	金目	1	1		0		3

C	コート	湘南	県央	横浜	勝率	得失	順位
1	大清水		1	1	0		3
2	愛川東	②		②	2		1
3	今宿	②	1		1		2

D	コート	横浜	県央	県西	勝率	得失	順位
1	大綱		③	0	1		2
2	金目B	0		0	0		3
3	松田	③	③		2		1

E	コート	川崎	横須賀	中	勝率	得失	順位
1	長沢		③	②	2		1
2	追浜	0		1	0		3
3	大磯	1	②		1		2

F	コート	相模原	中	横浜	勝率	得失	順位
1	大沢		②	②	2		1
2	大根	1		②	1		2
3	日限山	1	1		0		3

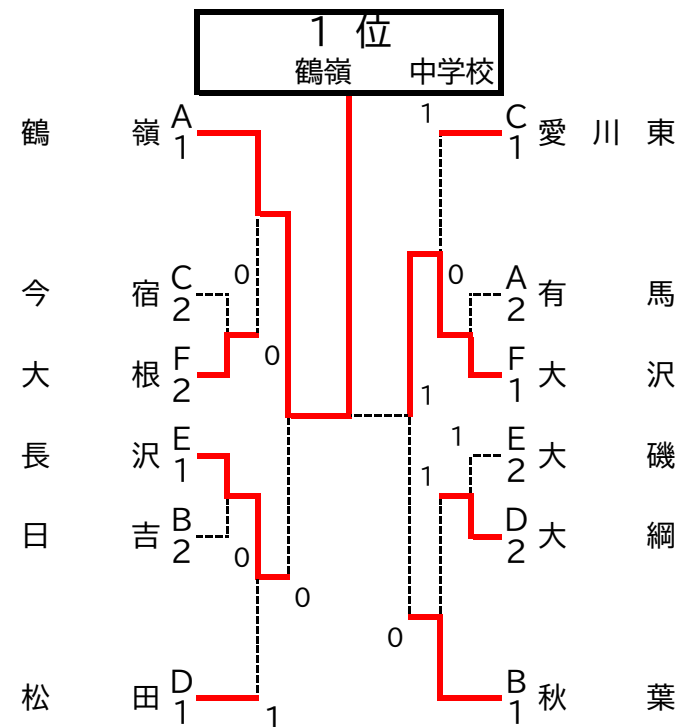

◎試合進行について

- 予選リーグの審判は相互審判で行います。決勝トーナメントでは本部から指示します。
- オーダー用紙はコートで交換してください。
- 予選リーグ、決勝T共に5Gマッチで予定しています。(進行状況によっては7Gにします)決勝Tは2点先取、省略試合あります。
- 敗退したチームにも練習試合を考えていますが、本戦を優先します。進行状況によっては、残念ながら予選リーグのみで終わることもありますので、ご了承ください。

・なるべく多くの試合ができるよう、試合進行にご協力をお願いします。
→採点票への氏名の記入は、試合に出る選手以外が行い、試合開始を優先させる
→試合終了後、勝ちチームが速やかに本部に届ける

※進行が極端に遅れた場合、決勝トーナメント進出を予選リーグ1位のみにもあります。ご了承ください。

◎審判について

審判技術も伸ばしましょう！

本日の重点課題

副審:バックアウト、センターラインに関するフォールトは判定しない。

正審:副審の判定ラインについては、自分で判断せず、副審の動作を見て判断する。